

### 90°形コネクタ ノックアウト接続用

主材質	特性	特性	環境	難燃性	温度範囲
PA6	IPX5	耐油	RoHS対応	UL94V0	-20℃ ~90℃

管用平行おねじ付き

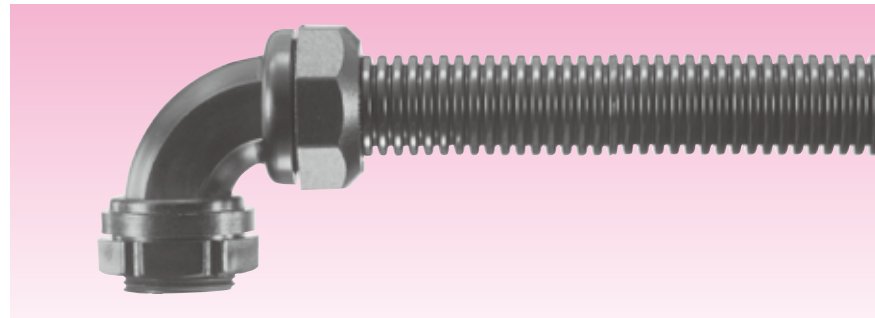

- サンフレキ ROBO を制御盤類のノックアウトに接続するための90°形コネクタです。
- サンフレキ ROBO #16~#63 とコネクタの引張力は250N (JISのlight) です。

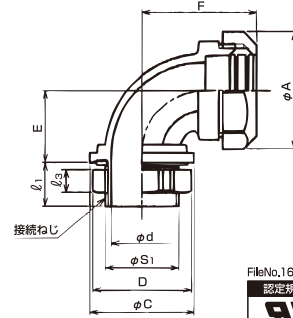

FileNo.167112	認定規格	適合規格
	JIS	C8461-23

#### 標準品



【黒色品】

納期区分	品番	接続できるサンフレキROBO	挿入できるケーブル最大外径	φA	φC	φD	φd	E	F	l1	l2	l3	接続ねじ		重量 (g/個)	最小入数 (個/袋)
													JIS B 0202 φS1	呼び		
○	N90BG 12	12	8	24.5	28.8	12.0	9.1	21	29	13	7	20.9	G 1/2		16	20
○	N90BG 16	16	11	28.8	28.8	12.0	23	33	33	13	7	20.9	G 1/2		21	20
○	N90BG 20	20	13	34.2	28.8	14.4	25	36	36	13	7	20.9	G 1/2		26	20
○	N90BG 25	25	19	41.5	37.0	19.9	27	40	40	14	8	26.4	G 3/4		39	10
○	N90BG 32	32	25	50.0	45.5	26.0	31	46	46	15	9	33.2	G 1		59	10
○	N90BG 40	40	33	59.5	56.0	34.0	36	54	54	16	10	41.9	G 1-1/4		93	5
○	N90BG 50	50	39	70.3	64.0	40.0	42	63	63	16	10	47.8	G 1-1/2		125	5
○	N90BG 63	63	51	84.4	78.6	51.9	49	74	74	18	11	59.6	G 2		170	5

### 45°形コネクタ ノックアウト接続用

主材質	特性	特性	環境	難燃性	温度範囲
PA6	IPX5	耐油	RoHS対応	UL94V0	-20℃ ~90℃

管用平行おねじ付き

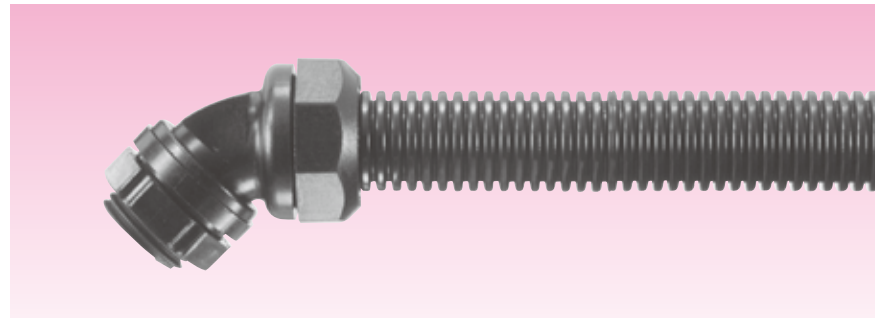

- サンフレキ ROBO を制御盤類のノックアウトに接続するための45°形コネクタです。
- サンフレキ ROBO #16~#63 とコネクタの引張力は250N (JISのlight) です。

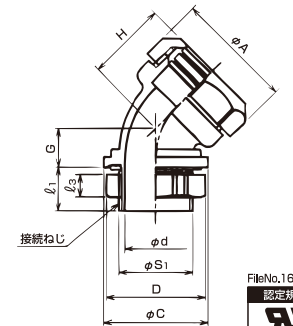

FileNo.167112	認定規格	適合規格
	JIS	C8461-23

#### 標準品



【黒色品】

納期区分	品番	接続できるサンフレキROBO	挿入できるケーブル最大外径	φA	φC	φD	φd	G	H	l1	l2	l3	接続ねじ		重量 (g/個)	最小入数 (個/袋)
													JIS B 0202 φS1	呼び		
○	N45BG 12	12	8	24.5	28.8	12.0	9.1	12	21	13	7	20.9	G 1/2		15	20
○	N45BG 16	16	11	28.8	28.8	12.0	13	22	22	13	7	20.9	G 1/2		17	20
○	N45BG 20	20	13	34.2	28.8	14.4	13	25	25	13	7	20.9	G 1/2		21	20
○	N45BG 25	25	19	41.5	37.0	19.9	15	28	28	14	8	26.4	G 3/4		32	10
○	N45BG 32	32	25	50.0	45.5	26.0	16	31	31	15	9	33.2	G 1		49	10
○	N45BG 40	40	33	59.5	56.0	34.0	19	38	38	16	10	41.9	G 1-1/4		83	5
○	N45BG 50	50	39	70.3	64.0	40.0	21	42	42	16	10	47.8	G 1-1/2		97	5
○	N45BG 63	63	51	84.4	78.6	51.8	24	49	49	18	11	59.6	G 2		147	5

### N型の附属品

主材質	特性	特性	環境	難燃性	温度範囲
PA6	IPX5	耐油	RoHS対応	UL94V0	-20℃ ~90℃

N型附属品の種類

- N型附属品の種類は、次の型式です。呼び(サイズ)は、#12~#63です。
- 詳細は納入仕様書をご請求下さい。

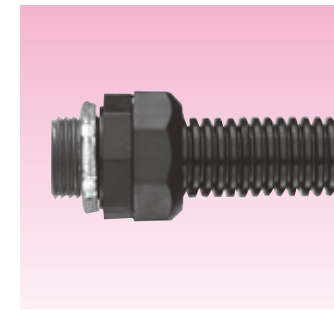

NBC (例)



N90BC (例)

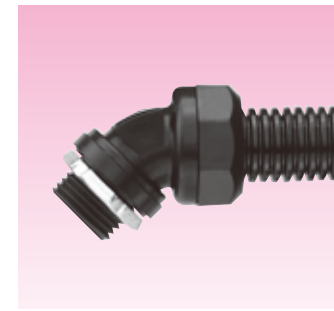

N45BC (例)

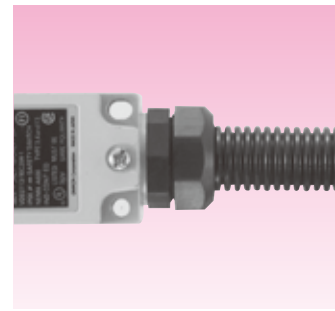

NOG/NOM/NOPg (例)

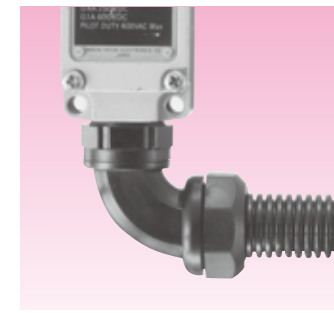

N90OG (例)

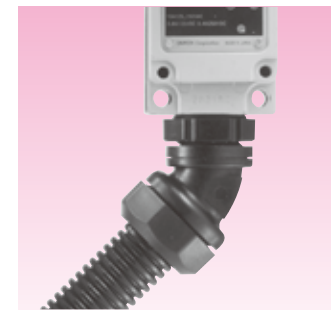

N45OG (例)

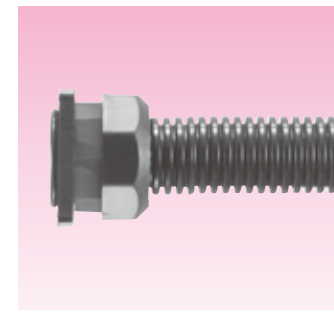

NZS (例)

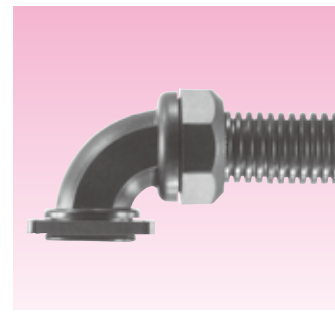

N90ZS (例)

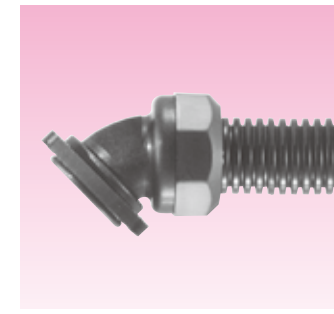

N45ZS (例)



NKD/NKM (例)

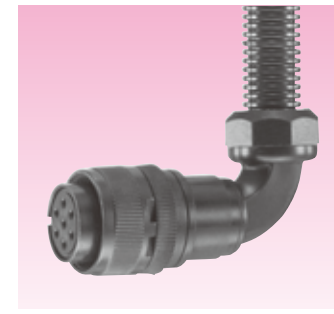

N90KD/N90KM (例)

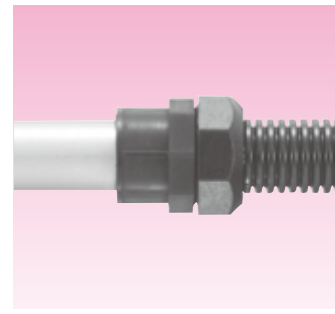

NKG/NKC (例)

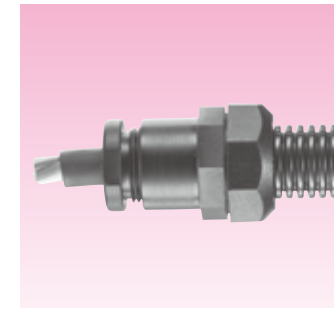

NHBI (例)

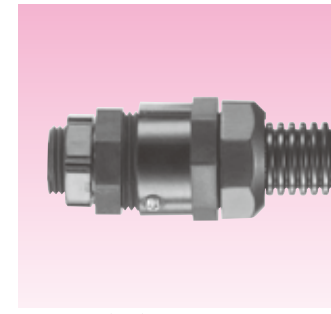

NHBG (例)



NHKD/NHKM (例)

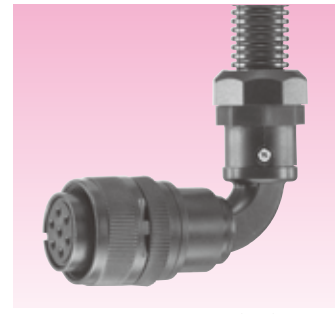

N90HKD/N90HKM (例)

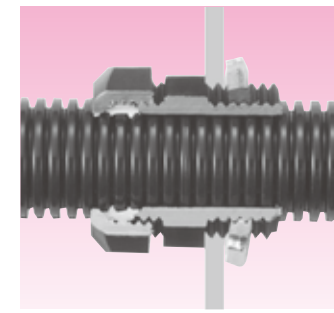

NVBG (例)