

貫通式コネクタ

管用平行おねじ付き

主材質	特性	特性	特性	特性	環境	環境	燃焼性	温度範囲
PA66	IPX5 (N2V2BG)	非防水 (N2VBG)	耐油	耐振動 (緩み止め付)	ハロゲンフリー	RoHS 対応	UL94V2	-20℃ ~100℃

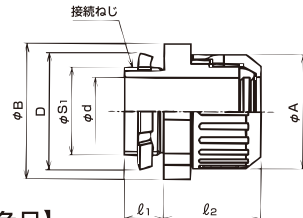
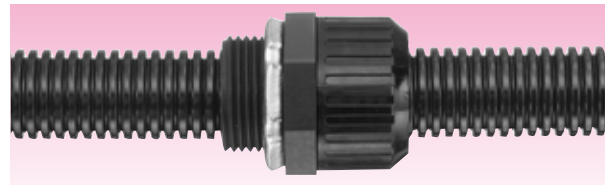

- フレキの中間を固定するためのコネクタです。
- 防水仕様をご希望の場合は、N2V2BG とご指定下さい。
- サンフレキ ROBO # 16~#63 とコネクタの引張力は 250N (JIS の light) です。

適合規格
JIS C8461-23

【黒色品・ライトグレー色品】

納期区分	品番	接続できるサンフレキROBO		接続ねじ		重量 (g/個)	最小入数 (個/袋)							
		品番	外径	JIS B 0202 φS1	呼び									
③	③	N2VBG 12	N2VBG 12 LG	12	12.0	25.5	29.9	12.5	12	27	20.9	G1/2	15	10
○	○	N2VBG 16	N2VBG 16 LG	16	16.0	29.9	37.9	16.5	12	27	26.4	G3/4	22	10
○	○	N2VBG 20	N2VBG 20 LG	20	20.0	34.4	37.9	20.4	12	28	26.4	G3/4	23	10
○	○	N2VBG 25	N2VBG 25 LG	NS	25	25.0	40.8	46.4	25.7	14	32	G1	37	10
○	○	N2VBG 32	N2VBG 32 LG	NP	32	32.0	48.3	55.9	32.7	14	32	G1-1/4	53	5
○	○	N2VBG 40	N2VBG 40 LG	NF	40	40.0	57.3	63.1	40.8	16	36	G1-1/2	78	5
③	③	N2VBG 50	N2VBG 50 LG		50	50.0	67.7	74.4	51.0	16	37	G2	99	5
③	③	N2VBG 63	N2VBG 63 LG		63	63.0	80.9	93.0	64.1	18	41	G2-1/2	154	5

絶縁ブッシング

管端用



【黒色品・ライトグレー色品】

納期区分	品番	取付できるサンフレキ		挿入できるケーブル最大径	φD	φd	ℓ1	L	重量 (g/個)	最小入数 (個/袋)		
		品番	品番									
○	○	NBI 12	NBI 12 LG	12	6	12	6.5	2.8	16.2	1	30	
○	○	NBI 16	NBI 16 LG	16	9	16	9.8	2.8	16.7	1	30	
○	○	NBI 20	NBI 20 LG	20	12	20	13.5	3.0	17.4	2	30	
○	○	NBI 25	NBI 25 LG	NS	25	16	25	17.3	3.0	18.9	2	30
○	○	NBI 32	NBI 32 LG	NP	32	23	32	23.7	3.5	20.7	3	20
○	○	NBI 40	NBI 40 LG	NF	40	30	40	31.2	3.5	22.6	4	20
○	○	NBI 50	NBI 50 LG		50	39	50	39.8	4.0	24.9	7	10
○	○	NBI 63	NBI 63 LG		63	52	63	52.5	4.0	27.7	10	10

サドル

管固定用 (メートルサイズ)

両側止めサドル

- サンフレキ ROBO を造管材に固定するためのサドルです。

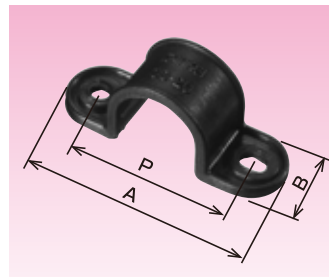

【黒色品・ライトグレー色品】

納期区分	品番	取付できるサンフレキROBO		A	B	φd x L (穴×長さ)	H (高さ)	P	T (厚さ)	重量 (g/個)	最小入数 (個/袋)	
		品番	品番									
○	○	SS 12	SS 12 LG	12	45	16	5×7	13.9	31	2.5	2.4	30
○	○	SS 16	SS 16 LG	16	49	16	5×7	17.9	35	2.5	2.3	30
○	○	SS 20	SS 20 LG	NS	20	56	5×7	22.3	40	3.0	4.0	30
○	○	SS 25	SS 25 LG	NP	25	61	5×7	27.3	45	3.0	4.5	30
○	○	SS 32	SS 32 LG	NF	32	68	5×7	34.1	52	3.0	6.0	20
○	○	SS 40	SS 40 LG	NT	40	79	6×8	42.4	61	3.5	10.4	20
○	○	SS 50	SS 50 LG		50	89	6×8	52.4	71	3.5	12.7	10
○	○	SS 63	SS 63 LG		63	102	6×8	65.4	84	3.5	15.0	10

片側止めサドル

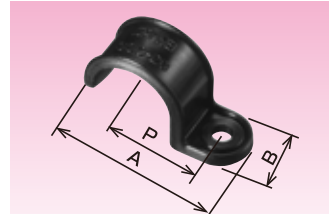

【黒色品・ライトグレー色品】

納期区分	品番	取付できるサンフレキROBO		A	B	φd (穴径)	H (高さ)	P	T (厚さ)	重量 (g/個)	最小入数 (個/袋)	
		品番	品番									
○	○	SSO 12	SSO 12 LG	12	29	14	5	13.9	14.5	2.5	1.2	20
○	○	SSO 16	SSO 16 LG	NS	16	33	5	17.9	16.5	2.5	1.5	20
○	○	SSO 20	SSO 20 LG	NP	20	39	5	22.3	19.0	3.0	3.0	20
○	○	SSO 25	SSO 25 LG	NF	25	44	5	27.3	21.5	3.0	3.5	20
○	○	SSO 32	SSO 32 LG	NT	32	51	5	34.1	25.0	3.0	3.8	10

サドル

管固定用 (メートルサイズ)

センター止めサドル

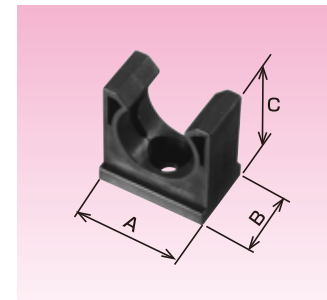

【黒色品・ライトグレー色品】

納期区分	品番	取付できるサンフレキROBO		A	B	C	φE (穴径)	φF (座径)	重量 (g/個)	最小入数 (個/袋)	
		品番	品番								
○	○	SSC 12	SSC 12 LG	12	17.8	17	20.4	5.2	10.5	2.7	20
○	○	SSC 16	SSC 16 LG	16	21.8	17	24.4	5.2	10.5	3.7	20
○	○	SSC 20	SSC 20 LG	NS	20	27.6	18	28.5	5.2	5.1	20
○	○	SSC 25	SSC 25 LG	NP	25	32.6	18	33.5	5.2	6.3	20
○	○	SSC 32	SSC 32 LG	NF	32	41.5	18	40.5	5.2	8.7	10
○	○	SSC 40	SSC 40 LG	NT	40	49.5	19	49.8	6.2	12.5	10
○	○	SSC 50	SSC 50 LG		50	61.3	19	59.7	6.2	16.3	5
○	○	SSC 63	SSC 63 LG		63	74.3	19	72.7	6.2	20.8	5

センター止めサドル (ロック式)



【黒色品・ライトグレー色品】

納期区分	品番	取付できるサンフレキROBO		A	B	C	φE (穴径)	φF (座径)	重量 (g/個)	最小入数 (個/袋)
		品番	品番							
☆	☆	12	12 LG	12						
☆	☆	16	16 LG	16						
☆	☆	20	20 LG	NS	20					
☆	☆	25	25 LG	NP	25					
☆	☆	32	32 LG	NF	32					
☆	☆	40	40 LG	NT	40					
☆	☆	50	50 LG		50					
☆	☆	63	63 LG		63					

2本止め / 3本止め

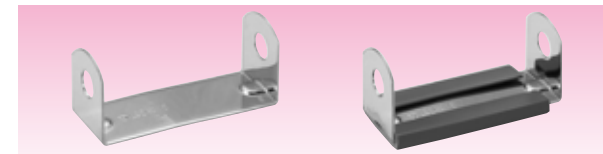

- サンフレキ ROBO を 2本止め及び 3本止めるサドル (型式 LS2A/LS2AV) は、商品分類名「サンパイプ」の頁をご参照下さい。

管固定用 (ヨーロッパサイズ)

両側止めサドル

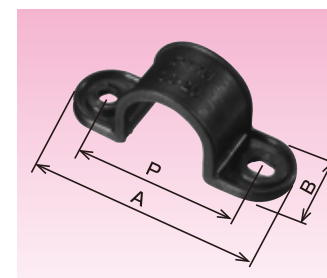

【黒色品】

納期区分	品番	取付できるサンフレキROBO	A	B	φd x L (穴×長さ)	H (高さ)	P	T (厚さ)	重量 (g/個)	最小入数 (個/袋)
○	SS 16	16	49	16	5×7	17.9	35	2.5	2.3	30
確	SS 21	21	57	18	5×7	23.5	41	3.0		30
確	SS 28	NS	28	18	5×7	30.8	48	3.0		30
確	SS 34	NRS	34	18	5×7	36.6	54	3.0		20
確	SS 42	NRF	42	20	6×8	44.9	63	3.5		20
確	SS 54		54	20	6×8	56.9	75	3.5		10

センター止めサドル (ロック式)



【黒色品】

納期区分	品番	取付できるサンフレキROBO	A	B	φd x L (穴×長さ)	H (高さ)	P	T (厚さ)	重量 (g/個)	最小入数 (個/袋)
☆	16									
☆	21									
☆	28	NS								
☆	34	NRS								
☆	42	NRF								
☆	54									